

## Información para la NOM o Norma Oficial Mexicana (Solo para México)

La siguiente información afecta a los dispositivos descritos en este documento de acuerdo a los requisitos de la Normativa Oficial Mexicana (NOM):

### Importador:

Dell México S.A. de C.V.

Paseo de la Reforma 2620 – Piso 11\*

Col. Lomas Altas

11950 México, D.F.

Número de modelo normativo: P17E

Voltaje de entrada: 100 – 240 V CA

Intensidad de entrada (máxima): 1.50 A/1.60 A/1.70 A/2.50 A

Frecuencia de entrada: 50 – 60 Hz

Corriente actual: 3.34 A/4.62 A

Tensión nominal de salida: 19.50 V CC

Para obtener más detalles, lea la información de seguridad que se envía con el equipo. Para obtener más información sobre las mejores prácticas de seguridad, consulte [dell.com/regulatory\\_compliance](http://dell.com/regulatory_compliance).

### © 2012 Dell Inc.

Dell™, the DELL logo, and Inspiron™ are trademarks of Dell Inc. Windows® is either a trademark or registered trademark of Microsoft Corporation in the United States and/or other countries.

Regulatory model: P17E | Type: P17E001

Computer model: Inspiron 3721/5721

### © 2012 Dell Inc.

Dell™, het DELL-Logo en Inspiron™ zijn handelsmerken van Dell Inc. Windows® is een handelsmerk of gedeponerd handelsmerk van Microsoft Corporation in de Verenigde Staten en/of andere landen.

Regelgevend model: P17E | Type: P17E001

Computermodel: Inspiron 3721/5721

### © 2012 Dell Inc.

Dell™, das Dell-Logo und Inspiron™ sind Marken von Dell Inc.; Windows® ist eine Marke oder eingetragene Marke der Microsoft Corporation in den USA und/oder anderen Ländern.

Muster-Modellnummer: P17E | Typ: P17E001

Computermodell: Inspiron 3721/5721

### © 2012 Dell Inc.

Dell™, il logo DELL e Inspiron™ sono marchi di Dell Inc. Windows® è un marchio o un marchio registrato di Microsoft Corporation negli Stati Uniti e/o in altri paesi.

Modello normativo: P17E | Tipo: P17E001

Modello computer: Inspiron 3721/5721

### © 2012 Dell Inc.

Dell Inc., وشعار DELL، و Inspiron™ هي علامات تجارية خاصة بشركة Dell Inc. Windows® هي إما علامة مسجلة أو علامة تجارية مسجلة خاصة بشركة Microsoft Corporation في الولايات المتحدة وأو بلدان أخرى.

الموديل التنظيمي: P17E | النوع: P17E001

موديل الكمبيوتر: Inspiron 3721/5721

## More Information

To learn about the features and advanced options available on your computer, click **Start**→ **All Programs**→ **Dell Help Documentation** or go to [support.dell.com/manuals](http://support.dell.com/manuals).

To contact Dell for sales, technical support, or customer service issues, go to [dell.com/ContactDell](http://dell.com/ContactDell). Customers in the United States can call 800-WWW-DELL (800-999-3355).

## Meer informatie

Voor meer informatie over de functies en geavanceerde opties de beschikbaar zijn op uw computer, klikt u op **Start**→ **All Programs**→ **Dell Help Documentation** of ga naar [support.dell.com/manuals](http://support.dell.com/manuals).

Als u contact wilt opnemen met Dell voor informatie over verkoop, technische ondersteuning of problemen voor de klantenservice, dan gaat u naar [dell.com/ContactDell](http://dell.com/ContactDell). Klanten in de Verenigde Staten kunnen telefonisch contact opnemen via 800-WWW-DELL (800-999-3355).

## Weitere Informationen

Informationen über die auf Ihrem Computer verfügbaren Funktionen und erweiterten Optionen erhalten Sie durch Klicken auf **Start**→ **Alle Programme**→ **Dell Hilfe-Dokumentation** oder unter [support.dell.com/manuals](http://support.dell.com/manuals).

Kontaktaten zum Vertrieb, technischen Support und Kundendienst von Dell finden Sie unter [dell.com/ContactDell](http://dell.com/ContactDell). Kunden in den USA verwenden die Rufnummer 800-WWW-DELL (800-999-3355).

## Maggiori informazioni

Per maggiori informazioni sulle caratteristiche e le opzioni avanzate disponibili sul computer, fare clic su **Start**→ **Tutti i programmi**→ **Documentazione guida Dell** o andare all'indirizzo [support.dell.com/manuals](http://support.dell.com/manuals).

Per contattare Dell per questioni relative alle vendite, al supporto tecnico o al servizio clienti, accedere a [dell.com/ContactDell](http://dell.com/ContactDell). Per i clienti degli Stati Uniti, chiamare 800-WWW-DELL (800-999-3355).

## المزيد من المعلومات

لكي تتعرف على الميزات والخيارات المتقدمة المتاحة على الكمبيوتر، انقر فوق ابدأ→ كافة البرامج→ مستندات تعليمات Dell أو اذهب إلى [support.dell.com/manuals](http://support.dell.com/manuals).

للإتصال بـ Dell للتواصل مع قسم المبيعات، أو الدعم الفني، أو خدمة العملاء، اذهب إلى [dell.com/ContactDell](http://dell.com/ContactDell). بالنسبة للعملاء الموجودين في الولايات المتحدة، يمكنهم الإتصال برقم 800-WWW-DELL (800-999-3355).

## Computer Features

Kenmerken van de computer | Ausstattungsmerkmale des Computers

Funzionalità del computer | ميزات الكمبيوتر

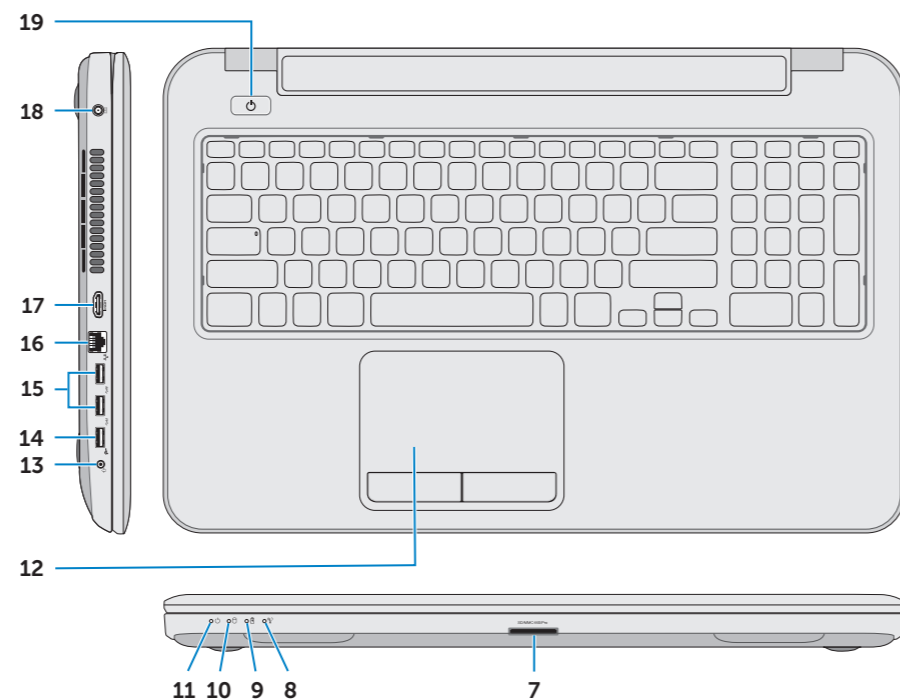
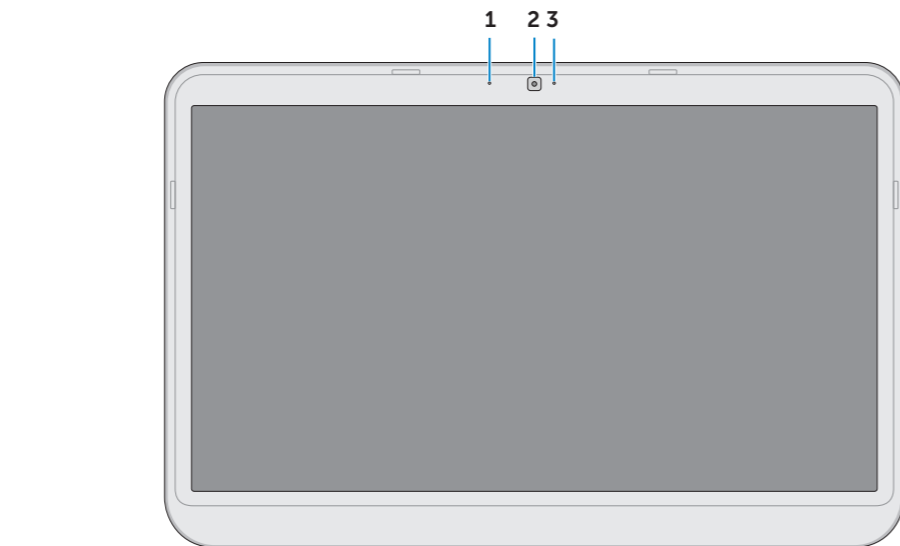

- Digital microphone
- Camera
- Camera-status light
- Security-cable slot
- Optical drive
- USB 2.0 port
- 8-in-1 media-card reader
- Wireless-status light
- Battery-status light
- Hard-drive activity light
- Power-status light
- Touchpad
- Headphone/Microphone combo port
- USB 2.0 port
- USB 3.0 ports (2)
- Network port
- HDMI port
- Power-adaptor port
- Power button

- Digitale microfoon
- Camera
- Statuslampje van de camera
- Sleuf voor beveiligingskabel
- Optisch station
- USB 2.0-aansluiting
- 8-in-1 mediakaartlezer
- Statuslampje draadloos netwerk
- Statuslampje batterij
- Activiteitenlampje vaste schijf
- Lampje energiestatus
- Schermttoetsenblok
- Hoofdtelefoon/microfoon combinatieaansluiting
- USB 2.0-aansluiting
- USB 3.0-aansluitingen (2)
- Netwerkaansluiting
- HDMI-aansluiting
- Aansluiting voor netadapter
- Aan-/uitknop

- Digitales Mikrofon
- Kamera
- Kamerazustandsanzeige
- Sicherheitskabeleinschub
- Optisches Laufwerk
- USB 2.0-Anschluss
- 8-in-1-Speicherkartenleser
- Wireless-Statusanzeige
- Akkuzustandsanzeige
- Festplattenaktivitätsanzeige
- Stromanzeige
- Touchpad
- Kopfhörer-/Mikrofon-Kombianschluss
- USB 2.0-Anschluss
- USB 3.0-Anschlüsse (2)
- Netzwerkanschluss
- HDMI-Anschluss
- Netzadapteranschluss
- Betriebsschalter

- Microfono digitale
- Fotocamera
- Indicatore di stato della fotocamera
- Slot per cavo di sicurezza
- Unità ottica
- Porta USB 2.0
- Lettore scheda multimediale 8 in 1
- Indicatore di stato wireless
- Indicatore di stato della batteria
- Indicatore di attività del disco rigido
- Indicatore di stato dell'alimentazione
- Touchpad
- Porta combinata cuffia/microfono
- Porta USB 2.0
- Porte USB 3.0 (2)
- Porta di rete
- Porta HDMI
- Porta adattatore di alimentazione
- Accensione

- الميكروفون الرقمي
- كاميرا
- مصباح حالة الكاميرا
- فتحة كبل الأمان
- محرك الأقراص الضوئية
- منفذ USB 2.0
- قارئ بطاقة الوسائط 8 في 1
- مصباح حالة الاتصال اللاسلكي
- مصباح حالة البطارية
- مصباح نشاط محرك الأقراص الثابتة
- مصباح حالة الطاقة
- لوحة اللمس
- منفذ سماعة الرأس/الميكروفون متعدد الوظائف
- منفذ USB 2.0
- منافذ USB 3.0 (2)
- منفذ الشبكة
- منفذ HDMI
- منفذ مهبط التيار
- زر الطاقة
- مفتاح التشغيل



Printed in China.

2012 - 09



## 1 Connect the network cable (optional)

Sluit de netwerkkabel aan (optioneel) | Schließen Sie das Netzwirkabel an (optional)

Collegare il cavo di rete (opzionale) | قم بتوصيل كبل الشبكة (اختياري)

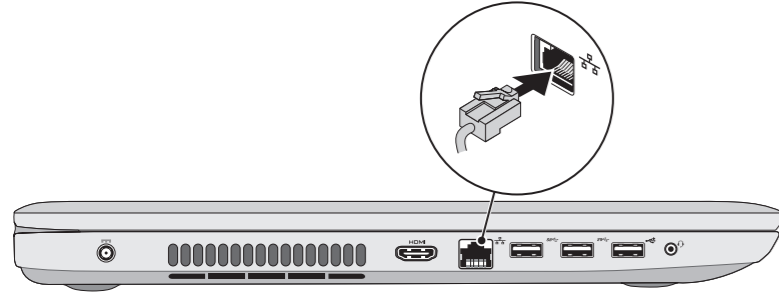

## 2 Connect the power adapter

Sluit de stroomadapter aan | Netzadapter anschließen

Collegare l'adattatore dell'alimentazione | قم بتوصيل مهبط التيار

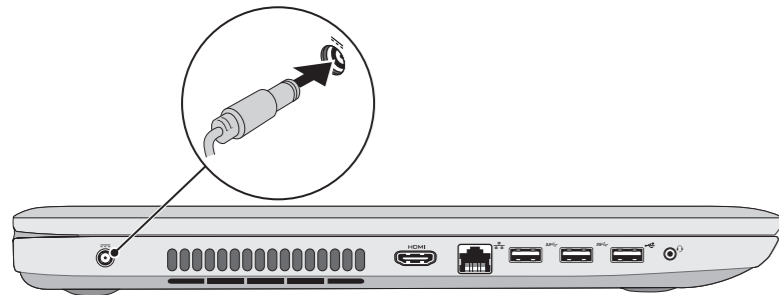

## 3 Press the power button

Druk op de aan-/uitknop | Betriebsschalter drücken

Premere l'Accensione | اضغط على زر التشغيل

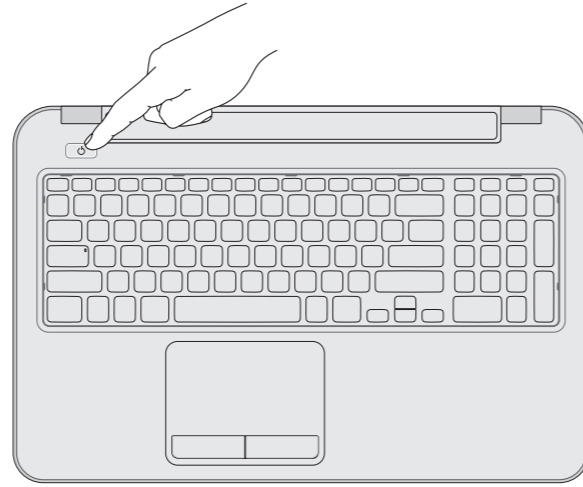

## 5 Check wireless status

Status draadloos controleren | Wireless-Status prüfen

Verificare lo stato del wireless | افحص حالة اللاسلكي

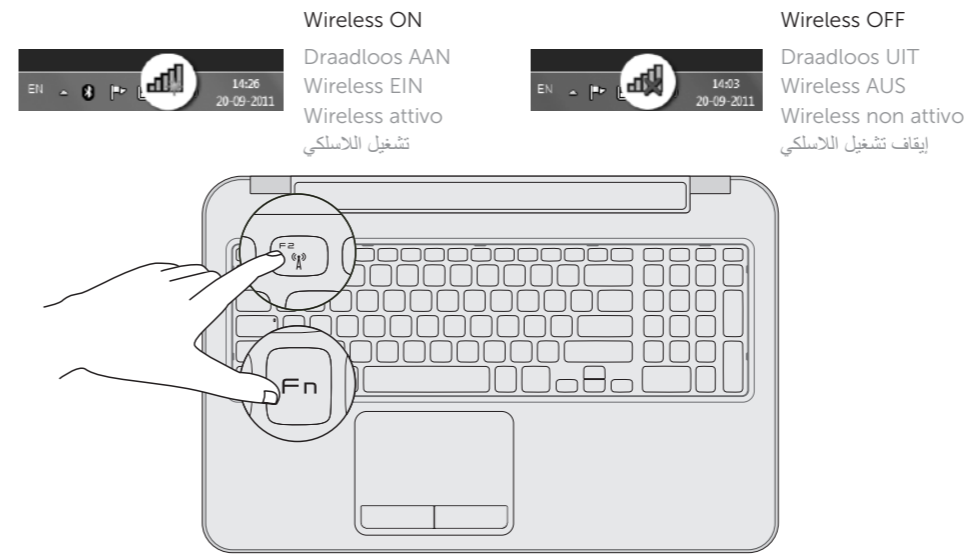

## 4 Complete Windows setup

Voltooi de Windows-installatie | Abschluss des Windows-Setup

Completare la configurazione di Windows | اكمل إعداد Windows



### Record your Windows password here

**NOTE:** Do not use the @ symbol in your password

Noteer hier uw Windows-wachtwoord

**N.B.:** gebruik geen @-symbolen in uw wachtwoord

Registrierung Ihres Windows-Kennworts

**ANMERKUNG:** Verwenden Sie kein @-Zeichen in Ihrem Kennwort

Registrare qui la password di Windows

**N.B.:** Non usare il simbolo @ nella password

سجل كلمة المرور لنظام Windows هنا

**ملاحظة:** لا تستخدم الرمز @ في كلمة المرور الخاصة بك

## Locate your service tag/regulatory labels

Zoek de locaties van uw servicelabels/wettelijke labels

Position von Service-Tag-Nummer/Normenetikett

Individuare il Numero di servizio/Etichette di conformità alle normative

حدد موقع رمز الخدمة/المصقات التنظيمية

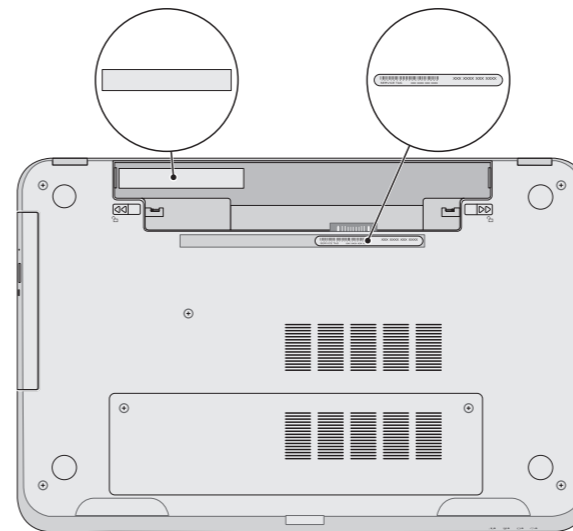

## Function Keys

Funcitietoetsen | Funktionstasten | Tasti funzione | مفاتيح الوظائف

F1	Switch to external display	Schakelen naar extern beeldscherm Auf externe Anzeige umschalten Passare allo schermo esterno التبديل إلى الشاشة الخارجية
F2	Turn off/on wireless	Draadloos in-/uitschakelen Wireless ein/auschalten Attivare/Disattivare wireless تشغيل/إيقاف تشغيل اللاسلكي
F3	Enable/Disable touchpad	Schermttoetsenblok in-/uitschakelen Touchpad aktivieren/deaktivieren Attivare/Disattivare touchpad تمكين/تعطيل لوحة اللمس
F4	Decrease brightness	Helderheid verminderen   Reduzieren der Helligkeit Diminuire luminosità   خفض مستوى السطوع
F5	Increase brightness	Helderheid vermeederen   Erhöhen der Helligkeit Aumentare luminosità   زيادة مستوى السطوع
Fn + F8	Play previous track or chapter	Vorig nummer of hoofdstuk afspelen Vorherigen Titel bzw. vorheriges Kapitel wiedergeben Riprodurre traccia o capitolo precedenti تشغيل المسار أو الفصل السابق
Fn + F9	Play/Pause	Afspelen/Pauze   Wiedergabe/Pause Riproduci/Pausa   تشغيل/إيقاف مؤقت
Fn + F10	Play next track or chapter	Volgend nummer of hoofdstuk afspelen Nächsten Titel bzw. nächstes Kapitel wiedergeben Riprodurre traccia o capitolo successivi تشغيل المسار أو الفصل التالي
Fn + F11	Decrease volume level	Volume verlagen   Lautstärke verringern Diminuire il livello del volume   تخفيض مستوى الصوت
Fn + F12	Increase volume level	Volume verhogen   Lautstärke erhöhen Aumentare il livello del volume   رفعه مستوى الصوت
Fn + F12	Mute audio	Geluid dempen   Audio stummschalten Muto   كتم الصوت